



3-4 WOCHEN
LIEFERZEIT

Unser Team unterstützt Sie von Montag bis Samstag!

werktags 07.30 bis 17.30 Uhr \ samstags 10.00 bis 17.00 Uhr

Zentrale: +49 8581 98939-0 \ Fax: +49 8581 98939-99

info@wimmer-wohnkollektionen.de

www.wimmer-wohnkollektionen.de

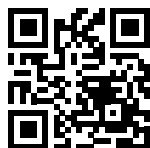

KOLLEKTIONSWEBSITE
Bildergalerie und Informationen
rund um die Kollektion

furn plan

Mit Erscheinen dieser Preisliste treten alle bisherigen Preismitteilungen außer Kraft. Abweichung in Form, Ausstattung, Maßen und Farben sowie technische Änderungen, Preisirrtümer und Druckfehler vorbehalten.



UNSERE MÖBEL HALTEN WAS WIR VERSPRECHEN

Inspiziert vom wunderbaren Rohstoff Holz entstehen bei uns massive Unikate mit Charme und Geschichte zugleich. Mit unseren Möbeln geben wir unseren Kunden ein Stück Natur mit nach Hause, denn unsere Kollektionen sind alle 100% echt. Diesem Grundsatz sind wir verpflichtet. Das bedeutet im Detail, dass alle Möbelstücke aus massivem Holz, handwerklich gefertigt sowie ausschließlich mit Öl behandelt sind. Damit garantieren wir, dass unsere Kunden ein perfekt auf ihre Bedürfnisse abgestimmtes Möbelstück erhalten, das ihnen lange Freude bereitet – für gesundes und nachhaltiges Wohnen.



Ein Stück Natur in den eigenen vier Wänden. Typische Wuchsmerkmale, Unregelmäßigkeiten und Asteingänge geben dem Holz seinen besonderen Charakter.



Wir lassen nichts ans Holz außer Öl. So kann das massive Holz atmen, Feuchtigkeit aufnehmen und langsam wieder an die Raumluft abgeben – für ein gesundes Raumklima.



Unser Anspruch ist Möbelentwicklung auf höchstem Niveau – mit handwerklichen Details, hochwertigen Markenbeschlägen und fachgerechter Konstruktion.

AUSFÜHRUNGEN

HOLZ TISCHE

Massivholz, geölt



rust. Asteiche (4)



Kernesche (8)



rust. Nussbaum (10)

HOLZ KORPUSMÖBEL

Massivholz



Buche schwarz

HOLZ ABSETZUNG KORPUSMÖBEL

Massivholz, geölt

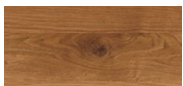

rust. Asteiche (4)



Kernesche (8)



rust. Nussbaum (10)

METALL

alle Metallelemente



Schwarzgrau RAL7021 gepulvert (fine structure)

GLASTÜREN (Einscheibensicherheitsglas ESG)

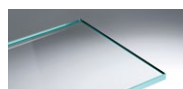

Weißglas

GLASEINLEGEBODEN (Einscheibensicherheitsglas ESG)



Klarglas

BEZUG

Leder und Stoffe sind in verschiedenen Bezugskollektionen und Farben gemäß Stoff-/Ledermusterfächer und wahlweise mit Ton-In-Ton-Naht oder Kontrastnaht erhältlich.



Leder



Stoff

SCHNELLLIEFERPROGRAMM

Alle Tische, alle Korpusmöbel und alle Stuhlmodelle in der aufgeführten Bezugsart sind im Schnelllieferprogramm enthalten.



SITZ:
Stoff senf
Q2 Ocean 41

Q2

ABSETZUNG:
Leder Anthrazit
C756

ROHLEDER
DES HILFENPROGRAMMES

SITZ:
Leder
Schiefergrau
C540

ABSETZUNG:
Stoff Dunkelblau
Camelot 7709

SITZ:
Leder Anthrazit
C756

ABSETZUNG:
Stoff Anthrazit
Camelot 9021/
Fiction 5522

SITZ:
Stoff grau
Q2 Ocean 88

Q2

ABSETZUNG:
Leder
Schiefergrau
C540

ROHLEDER
DES HILFENPROGRAMMES

HINWEIS FÜR KORPUSMÖBEL MIT METALL- /GLASTÜREN

Alle Türen schwenken aus!
Es ist an der jeweiligen Seite, auf der die Tür angeschlagen ist, ein Platzbedarf von 2cm zu berücksichtigen!

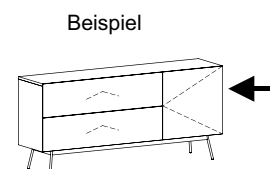
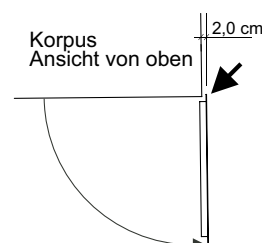

WEITERE PRODUKTBECHREIBUNG

- Rückwände (Faserplatte furniert)
- Beschläge aus Ganzmetall
- Schubladen mit Vollauszug und Soft-Stop
- Lochreihenbohrung für Einlegeböden:
durchgehende Lochreihenbohrung
- LED-Beleuchtung (gemäß den EU-Sicherheitsnormen)
- Holz aus permanent bestandsgepflegten Forsten

BESONDERHEITEN VON MASSIVHOLZ

Holz ist kein uniformer oder homogener Werkstoff; jeder Baum, jedes Stück Massivholz hat seine eigenen, unverwechselbaren Merkmale. Somit haben unsere Produkte besondere Ursprungszeichen und sind ein Unikat aus handwerklicher Fertigung. Charakteristisch für diesen naturgewachsenen Werkstoff sind Farb- und Strukturunterschiede, Verwachsungen, Unregelmäßigkeiten, Druckstellen, Äste, Haar- und Kreuzrisse sowie Spannungen (Drehwuchs), die je nach Holzart und Wuchsgebiet unterschiedlich sind. Es sind Echtheitsmerkmale, die dem Holz erst die natürliche Schönheit verleihen und jedes Stück Möbel zu einem Unikat werden lassen.

Auf schwankende Raumtemperaturen und Luftfeuchtigkeit - auch Jahreszeiten bedingt - reagiert Holz. Es „arbeitet“. Spannungen im Holz sowie ein Verziehen, Schwinden oder Reißen des Holzes sind daher nicht immer auszuschließen. Farbspiele und Farbvarianz sind Merkmale dieses Möbelholzes. Kein Baum gleicht dem anderen, genauso vielfältig präsentiert sich dieses Programm.

EMPFEHLUNGEN

Durchschnittliche Raumtemperaturen 18 - 21° C und 45 - 55 % relative Luftfeuchtigkeit (empfohlen von der Stiftung Warentest). Sonne und Licht verändern im Laufe der Zeit und je nach Standort der Produkte die Farbe und Struktur des Holzes.

HINWEISE

Unsere Baumtischplatten entstehen aus einem massiven Stück Holz, dessen natürlichen Charakter wir weitestgehend erhalten. Aus diesem Grund kommt es bei der Verarbeitung des Rohstoffes zu einigen typischen Eigenschaften, beispielsweise einer leichten Krümmung der Tischplatte oder einer minimalen Abweichung der Mittelfuge. Diese unterstreichen das einzigartige Gesamtbild des Möbelstücks ebenso wie die individuellen Wuchsmerkmale (Risse, Äste, Spalten und Löcher) des Holzes. Sie werden in zahlreichen Einzelschritten sorgfältig mit transluzentem Füllmaterial auf Epoxidharzbasis ausgefüllt. Einzelne Bläschen innerhalb der Füllmasse können dabei - trotz aller Vorsicht - nicht ausgeschlossen werden. Die transluzenten Flächen sind gegenüber den Holzoberflächen leicht abgesenkt. Da die beiden Materialien sich bei klimatischen Veränderungen unterschiedlich verhalten, kann es zu leicht spürbaren Absätzen kommen, die die Funktionalität Ihres Baumtisches allerdings in keiner Weise beeinträchtigen.

Im Laufe seines langen Lebens wird ein Baum natürlich von Nützlingen/Schädlingen befallen. Insbesondere im Splintholz, dem helleren Holz im Randbereich des Stammes, können deshalb Spuren dieser Insekten (Fraßgänge oder Löcher) vorhanden sein. Sie erzählen, ebenso wie alle Wuchsmerkmale, die individuelle Geschichte Ihres Baumtisches. Auch diese Spuren der Zeit werden von uns höchst sorgfältig mit Füllmaterial ausgebessert, so dass Sie diese auf den Auswahlbildern teilweise nicht erkennen. Die Insekten selbst sterben bei der Holz Trocknung selbstverständlich ab und sind am fertigen Produkt nicht mehr vorhanden.

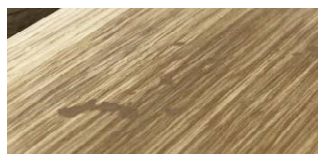

Die oben genannten Hinweise sind warentypische Eigenschaften und dadurch von der Gewährleistung ausgeschlossen.

MASSANGABEN

Alle in der Preisliste angegebenen Maßangaben sind ca.-Angaben.

Die Breite inklusive der Baumkanten kann bis zu 10% abweichen. Da Baumkanten immer natürlich gewachsen sind wird die Tischplatte in der Regel an manchen Stellen schmaler und breiter ausfallen.

BELASTBARKEITEN

Alle Gewichtsangaben gelten bei einer gleichmäßigen Belastung. Abweichende Belastbarkeiten sind direkt am Produkt angebracht und unbedingt einzuhalten!

ESSTISCH	100 KG
STUHL	120 KG
HOLZEINLEGEBODEN	15 KG
KONSTRUKTIONSBODEN	20 KG
GLASEINLEGEBODEN	8 KG
SCHUBLADEN	15 KG / 30 KG*

*Mit einer Kippsicherung wird die Gewichtsobergrenze erhöht. (Gewichtsangaben für gleichmäßige Verteilung!)

SOCKELHÖHEN

METALLSOCKEL	22,0 CM
--------------	---------

AUSLIEFERUNG

Alle Elemente komplett vormontiert - wieder zerlegbar!

SKIZZENSERVICE

Sie möchten bereits im Verkaufsgespräch dem Kunden sofort dessen Zusammenstellung präsentieren? Kontaktieren Sie einfach unseren **Skizzenservice** und wir erstellen gemeinsam mit Ihnen die fertige Planungsskizze.

werktags 07.30 bis 17.30 Uhr - samstags 10.00 bis 17.00 Uhr

Tel.: +49 8581 98939-530 | Fax: +49 8581 98939-99

E-Mail: info@wimmer-wohnkollektionen.de

furnplan

Basis unserer Skizzen ist die im Fachhandel weit verbreitete Planungssoftware Furnplan. Es liegen alle Wimmer Wohnkollektionen Modelle als Furnplan-Kataloge vor. Sie haben Furnplan in Ihren Verkaufsräumen installiert und möchten unsere Katalogdaten zur Planung freigeschaltet bekommen? Fordern Sie diese gleich an.

D+H Software GmbH | Rönacker 2 | 48619 Heek-Nienborg | Germany

Tel.: +49 2568 9320-0

Fax: +49 2568 9320-20

E-Mail: info@furnplan.de

www.furnplan.de

WIMMER SERVICE- UND GÜTEPASS

Wimmer legt zu jeder Kommission einen WIMMER Service- und Gütepass bei (Online Download: www.wimmer-wohnkollektionen.de). Bei Nichtbeachtung der Gebrauchs- und Pflegeanweisungen oder falscher Anwendung übernimmt WIMMER keine Garantie.

PREISINFORMATIONEN

Bei den enthaltenen Preisen handelt es sich um Brutto-Preise, diese enthalten die gesetzliche Mehrwertsteuer. Es handelt sich um eine unverbindliche Preisempfehlung.

BESTELLBEISPIEL TISCHE

Suchen Sie zusammen mit Ihrem Kunden auf unserem Portal die passende Tischplatte aus und kombinieren Sie eines der fünf Untergestelle dazu. Schnell sein lohnt sich, denn jede Tischplatte gibt es ja nur einmal.

Und so funktioniert es:

1. Besuchen Sie unser Portal unter **www.18hundert-info.de**
2. Tischplatte auswählen
3. Untergestell kombinieren
4. Reservierungsformular ausfüllen und abschicken
5. Innerhalb 3 Tage offizielle Bestellung an WIMMER Wohnkollektionen schicken

Hinweis: Durch das Absenden dieses Formulars ist die Tischplatte 3 Werktage für Sie reserviert. Innerhalb dieser 3 Werktage muss separat eine offizielle Bestellung an WIMMER Wohnkollektionen erfolgen, sonst erlischt die Reservierung. Wir bitten Sie, nur eine Tischplatte pro Kommission zu reservieren.

Vorreservierungen können wir leider nicht vornehmen. Es dürfen nur die Tischplatten verkauft werden, die im Portal angeboten werden.

BESTELLBEISPIEL KORPUSMÖBEL

Suchen Sie zusammen mit Ihrem Kunden auf unserem Portal das passende Möbel mit der gewünschten Massivholzabsetzung aus. Auch hier gilt: Jedes Korpusmöbel ist ein Unikat und nur einmal verfügbar.

Und so funktioniert es:

1. Besuchen Sie unser Portal unter **www.18hundert-info.de**
2. Möbel mit der gewünschten Massivholzabsetzung auswählen
3. Reservierungsformular ausfüllen und abschicken
4. In der offiziellen Bestellung Zusatzoptionen wie Innenschubladen und Beleuchtung auswählen
5. Innerhalb 3 Tage offizielle Bestellung an WIMMER Wohnkollektionen schicken

Hinweis: Durch das Absenden dieses Formulars ist das Möbel 3 Werktage für Sie reserviert. Innerhalb dieser 3 Werktage muss separat eine offizielle Bestellung an WIMMER Wohnkollektionen erfolgen, sonst erlischt die Reservierung.

Vorreservierungen können wir leider nicht vornehmen. Es dürfen nur die Möbel verkauft werden, die im Portal angeboten werden.

Baumtisch Eiche massiv, 260 cm | Unikat 0617



Farbe – rustikale Aesteiche



Größe (LxBxH)

ca. 260x105x76 cm

Untergestell – Bitte auswählen



Händlersuche



[Warum kann ich nicht direkt kaufen? ⓘ](#)

Katalog kostenfrei bestellen

Materialproben kostenfrei bestellen

Reservierung durch Fachhändler

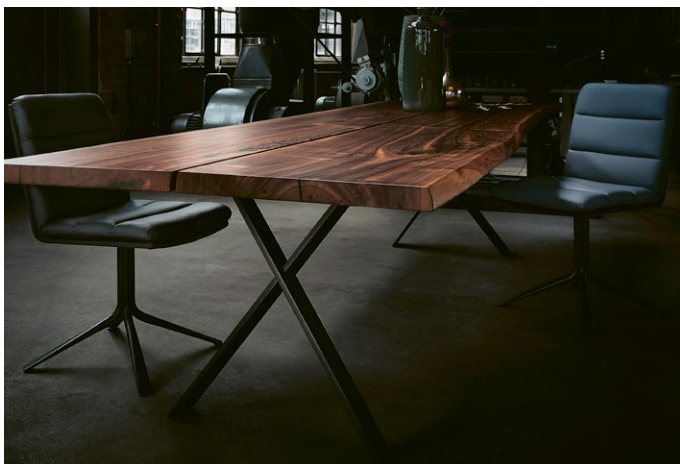

Alle Informationen zur
Kollektion 18HUNDERT finden Sie
auch online unter:

WWW.18HUNDERT-INFO.DE



KUFENESSTISCH (KUFEN ECKIG)

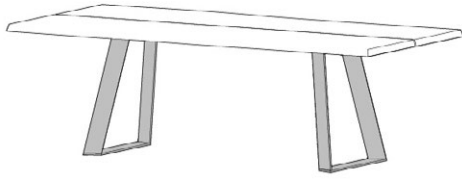

feste Tischplatte mittig geteilt
 TP-Stärke rust. Asteiche: ca. 4,0 - 4,5
 TP-Stärke Kernesche: ca. 4,0 - 4,5
 TP-Stärke rust. Nussbaum: ca. 4,0 - 4,5
 Kantenprofil längsseitig: natürliche Baumkante
 Kantenprofil stirnseitig: schräge Kante
 Risse, Äste, Spalten und Löcher ausgefüllt mit
 transluzentem Füllmaterial auf Epoxidbasis

RUST. ASTEICHE (4)
 KERNESCHE (8)
 RUST. NUSSBAUM (10)

Untergestell: Metall, RAL7021 Schwarzgrau

L	B	H	RUST. ASTEICHE (4)		KERNESCHE (8)		RUST. NUSSBAUM (10)	
180,0	ca. 105,0	76,0	18H-354100-4	3433,00	18H-354100-8	3433,00	18H-354100-10	4412,00
200,0	ca. 105,0	76,0	18H-354105-4	3620,00	18H-354105-8	3620,00	18H-354105-10	4639,00
220,0	ca. 105,0	76,0	18H-354110-4	3807,00	18H-354110-8	3807,00	18H-354110-10	4870,00
240,0	ca. 105,0	76,0	18H-354115-4	3997,00	18H-354115-8	3997,00	18H-354115-10	5098,00
260,0	ca. 105,0	76,0	18H-354120-4	4184,00	18H-354120-8	4184,00	18H-354120-10	5325,00
280,0	ca. 105,0	76,0	18H-354125-4	4371,00	18H-354125-8	4371,00	18H-354125-10	5752,00
300,0	ca. 105,0	76,0	18H-354130-4	4604,00	18H-354130-8	4604,00	18H-354130-10	6178,00
320,0	ca. 105,0	76,0	18H-354135-4	4838,00	18H-354135-8	4838,00	18H-354135-10	6601,00
340,0	ca. 105,0	76,0	18H-354140-4	5074,00	18H-354140-8	5074,00	18H-354140-10	7027,00
360,0	ca. 105,0	76,0	18H-354145-4	5308,00	18H-354145-8	5308,00	18H-354145-10	7451,00
380,0	ca. 105,0	76,0	18H-354150-4	5541,00	18H-354150-8	5541,00	18H-354150-10	7877,00
400,0	ca. 105,0	76,0	18H-354155-4	5775,00	18H-354155-8	5775,00	18H-354155-10	8303,00

TECHNISCHE INFORMATIONEN

Abbildung: längsseitig



Abbildung: stirnseitig



*Maßabweichungen möglich

Abbildung: längsseitig

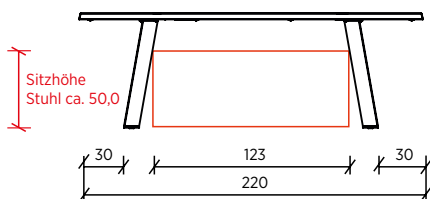
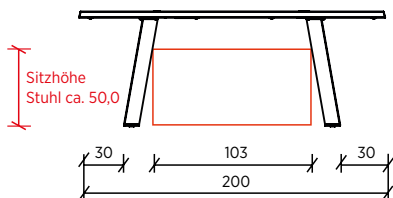
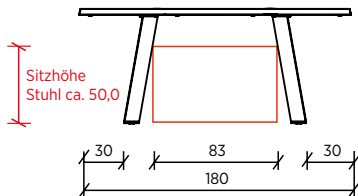
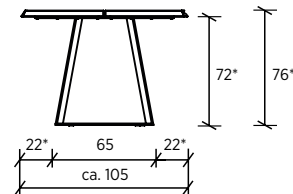

Abbildung: längsseitig



KUFENESSTISCH 2 (KUFEN GERUNDET)

NEU

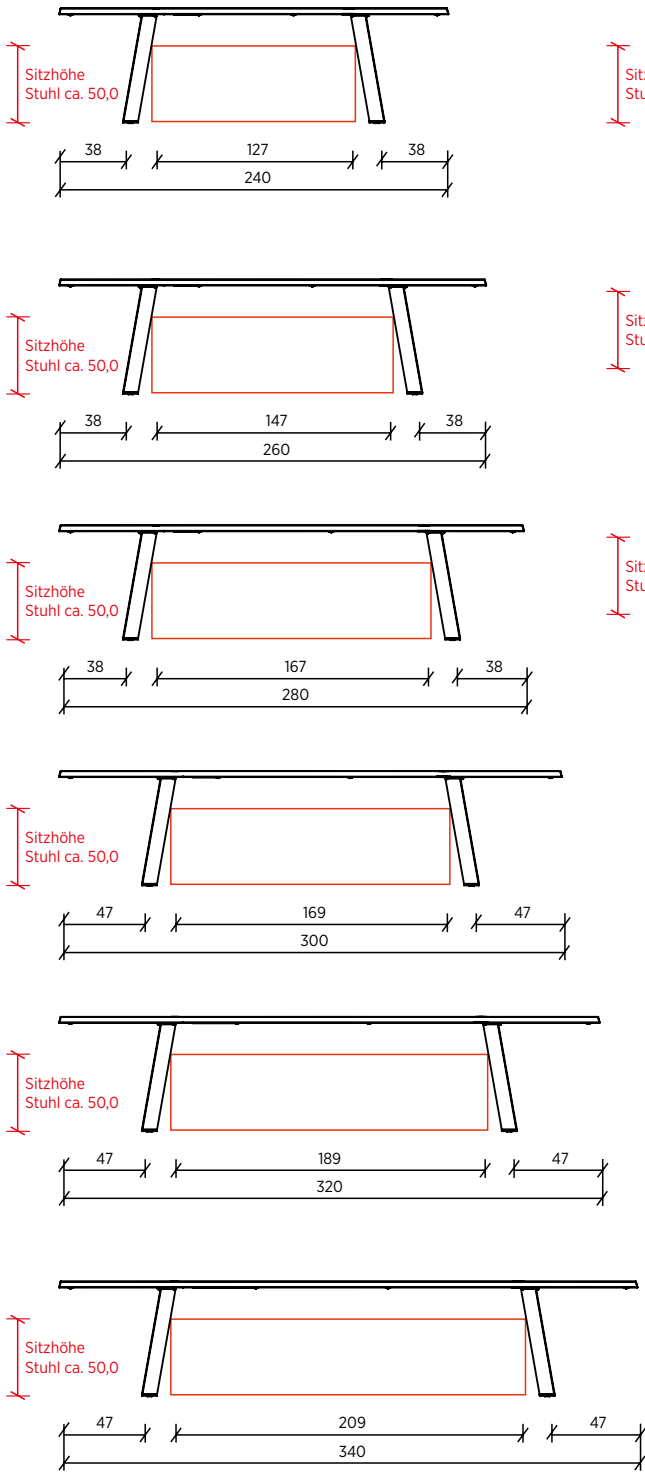
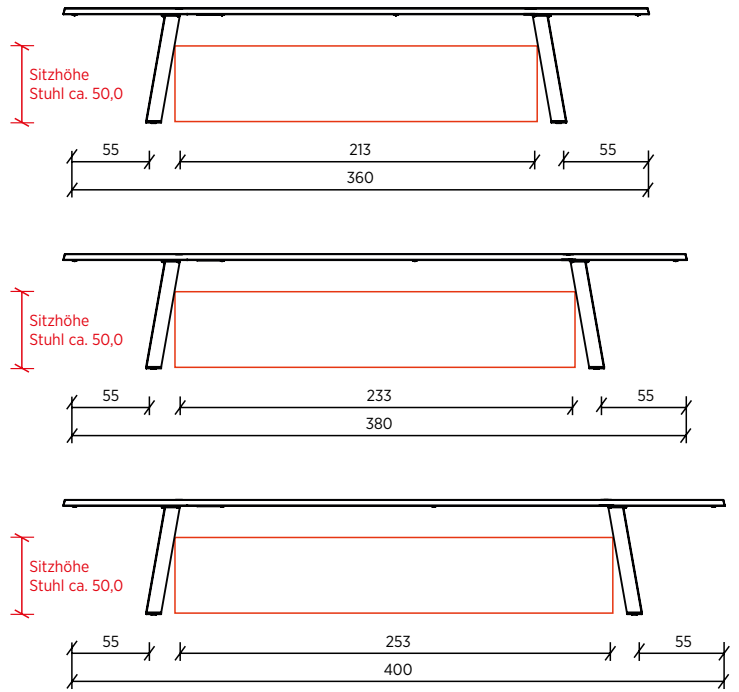
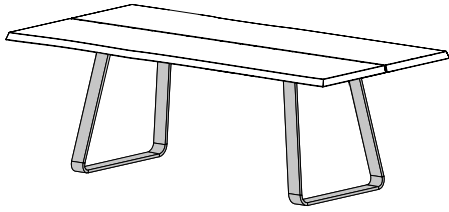

feste Tischplatte mittig geteilt
 TP-Stärke rust. Asteiche: ca. 4,0 - 4,5
 TP-Stärke Kernesche: ca. 4,0 - 4,5
 TP-Stärke rust. Nussbaum: ca. 4,0 - 4,5
 Kantenprofil längsseitig: natürliche Baumkante
 Kantenprofil stirnseitig: schräge Kante
 Risse, Äste, Spalten und Löcher ausgefüllt mit
 transluzentem Füllmaterial auf Epoxidbasis

RUST. ASTEICHE (4)
 KERNESCHE (8)
 RUST. NUSSBAUM (10)

Untergestell: Metall, RAL7021 Schwarzgrau

L	B	H	RUST. ASTEICHE (4)		KERNESCHE (8)		RUST. NUSSBAUM (10)	
180,0	ca. 105,0	76,0	18H-354200-4	3433,00	18H-354200-8	3433,00	18H-354200-10	4412,00
200,0	ca. 105,0	76,0	18H-354205-4	3620,00	18H-354205-8	3620,00	18H-354205-10	4639,00
220,0	ca. 105,0	76,0	18H-354210-4	3807,00	18H-354210-8	3807,00	18H-354210-10	4870,00
240,0	ca. 105,0	76,0	18H-354215-4	3997,00	18H-354215-8	3997,00	18H-354215-10	5098,00
260,0	ca. 105,0	76,0	18H-354220-4	4184,00	18H-354220-8	4184,00	18H-354220-10	5325,00
280,0	ca. 105,0	76,0	18H-354225-4	4371,00	18H-354225-8	4371,00	18H-354225-10	5752,00
300,0	ca. 105,0	76,0	18H-354230-4	4604,00	18H-354230-8	4604,00	18H-354230-10	6178,00
320,0	ca. 105,0	76,0	18H-354235-4	4838,00	18H-354235-8	4838,00	18H-354235-10	6601,00
340,0	ca. 105,0	76,0	18H-354240-4	5074,00	18H-354240-8	5074,00	18H-354240-10	7027,00
360,0	ca. 105,0	76,0	18H-354245-4	5308,00	18H-354245-8	5308,00	18H-354245-10	7451,00
380,0	ca. 105,0	76,0	18H-354250-4	5541,00	18H-354250-8	5541,00	18H-354250-10	7877,00
400,0	ca. 105,0	76,0	18H-354255-4	5775,00	18H-354255-8	5775,00	18H-354255-10	8303,00

TECHNISCHE INFORMATIONEN

Abbildung: längsseitig



Abbildung: stirnseitig



*Maßabweichungen möglich

Abbildung: längsseitig

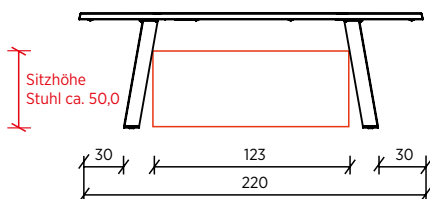
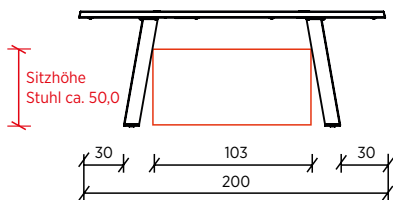
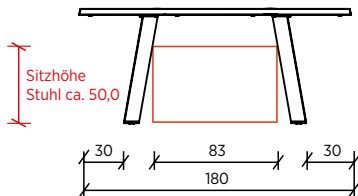
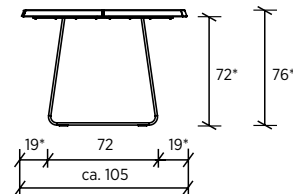

Abbildung: längsseitig



KREUZESSTISCH

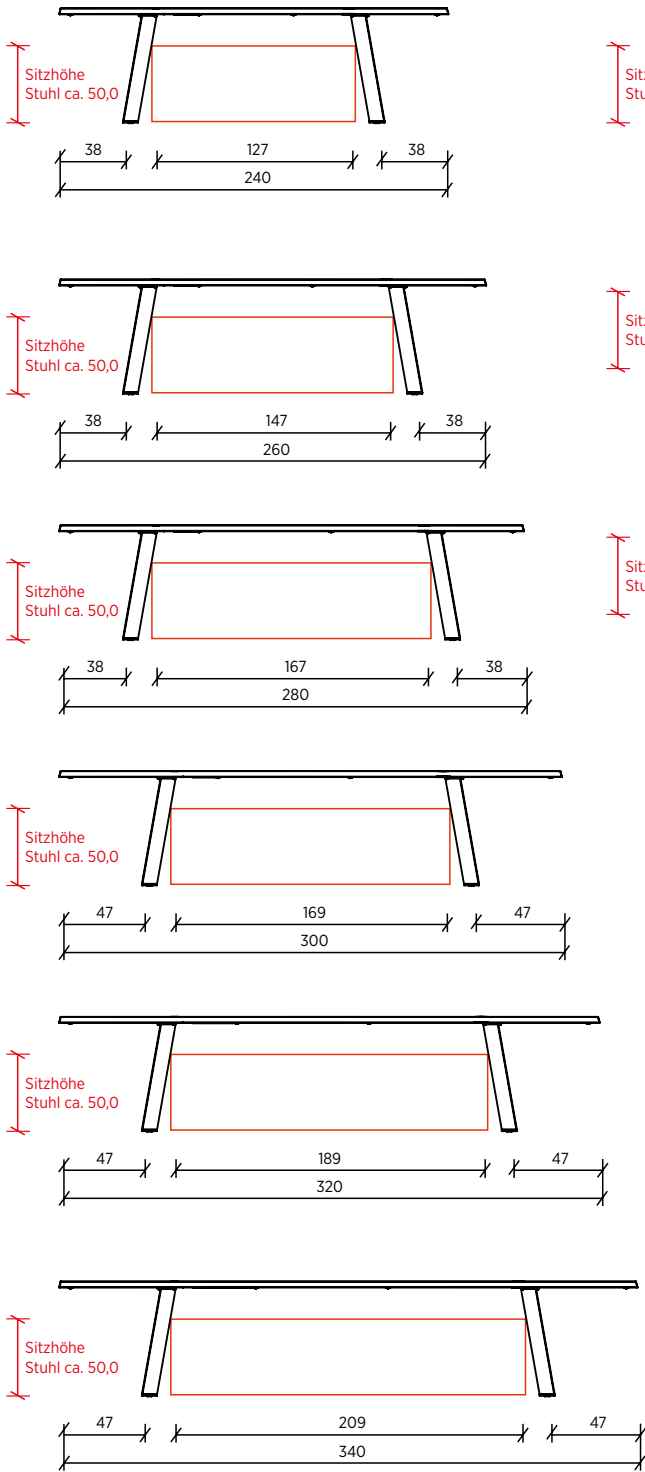
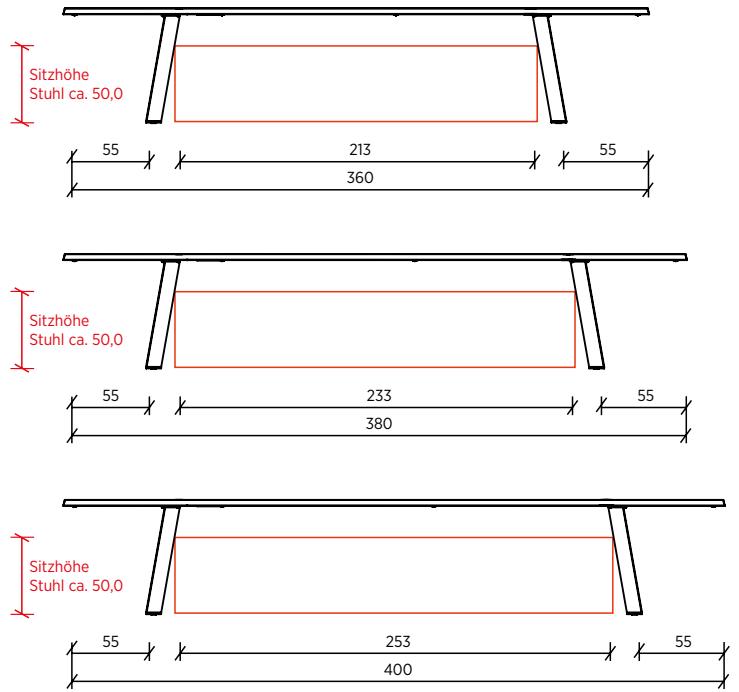
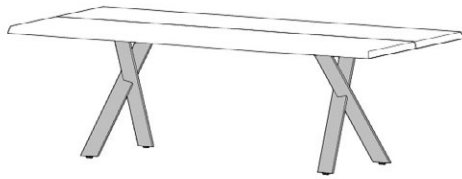

feste Tischplatte mittig geteilt
 TP-Stärke rust. Asteiche: ca. 4,0 - 4,5
 TP-Stärke Kernesche: ca. 4,0 - 4,5
 TP-Stärke rust. Nussbaum: ca. 4,0 - 4,5
 Kantenprofil längsseitig: natürliche Baumkante
 Kantenprofil stirnseitig: schräge Kante
 Risse, Äste, Spalten und Löcher ausgefüllt mit
 transluzentem Füllmaterial auf Epoxidbasis

RUST. ASTEICHE (4)
 KERNESCHE (8)
 RUST. NUSSBAUM (10)

Untergestell: Metall, RAL7021 Schwarzgrau

L	B	H	RUST. ASTEICHE (4)		KERNESCHE (8)		RUST. NUSSBAUM (10)	
180,0	ca. 105,0	76,0	18H-356100-4	3433,00	18H-356100-8	3433,00	18H-356100-10	4412,00
200,0	ca. 105,0	76,0	18H-356105-4	3620,00	18H-356105-8	3620,00	18H-356105-10	4639,00
220,0	ca. 105,0	76,0	18H-356110-4	3807,00	18H-356110-8	3807,00	18H-356110-10	4870,00
240,0	ca. 105,0	76,0	18H-356115-4	3997,00	18H-356115-8	3997,00	18H-356115-10	5098,00
260,0	ca. 105,0	76,0	18H-356120-4	4184,00	18H-356120-8	4184,00	18H-356120-10	5325,00
280,0	ca. 105,0	76,0	18H-356125-4	4371,00	18H-356125-8	4371,00	18H-356125-10	5752,00
300,0	ca. 105,0	76,0	18H-356130-4	4604,00	18H-356130-8	4604,00	18H-356130-10	6178,00
320,0	ca. 105,0	76,0	18H-356135-4	4838,00	18H-356135-8	4838,00	18H-356135-10	6601,00
340,0	ca. 105,0	76,0	18H-356140-4	5074,00	18H-356140-8	5074,00	18H-356140-10	7027,00
360,0	ca. 105,0	76,0	18H-356145-4	5308,00	18H-356145-8	5308,00	18H-356145-10	7451,00
380,0	ca. 105,0	76,0	18H-356150-4	5541,00	18H-356150-8	5541,00	18H-356150-10	7877,00
400,0	ca. 105,0	76,0	18H-356155-4	5775,00	18H-356155-8	5775,00	18H-356155-10	8303,00

TECHNISCHE INFORMATIONEN

Abbildung: längsseitig



Abbildung: stirnseitig



*Maßabweichungen möglich

Abbildung: längsseitig

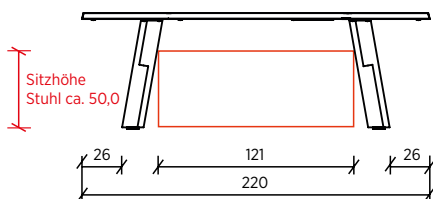
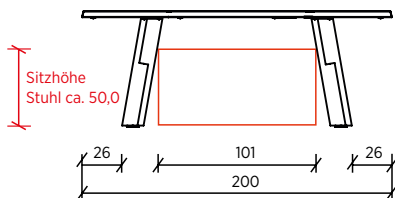
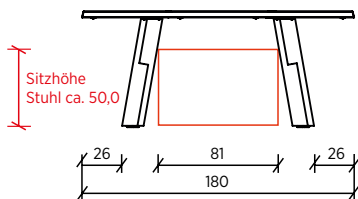
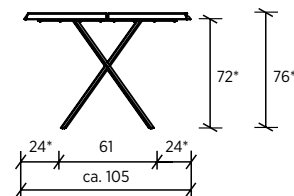
Abbildung: längsseitig

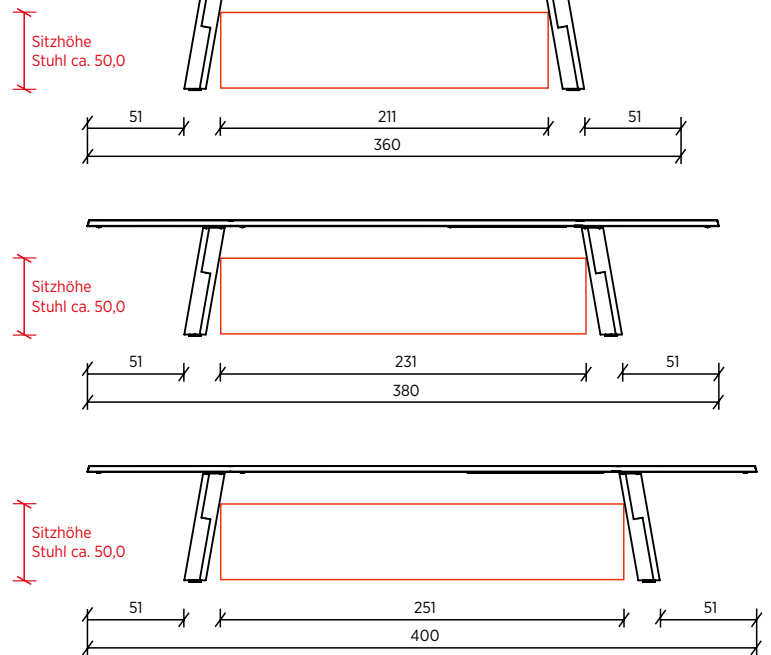
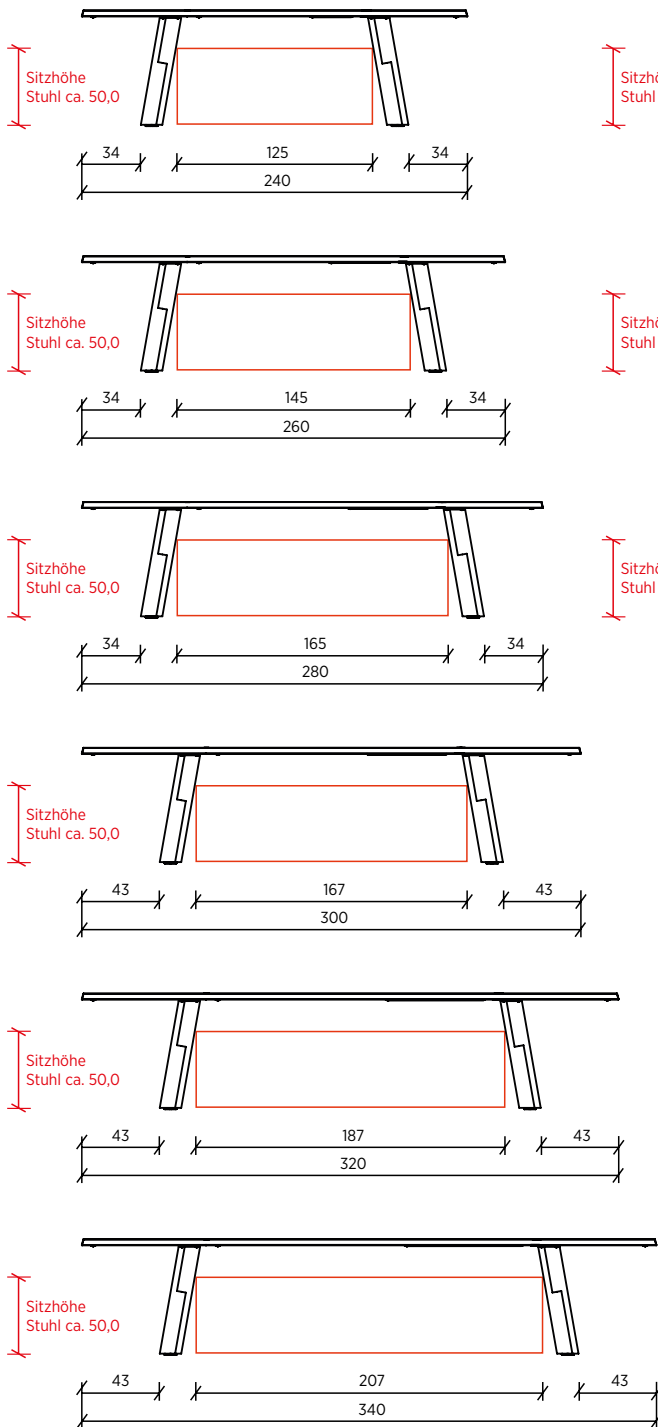

WANGENESSTISCH

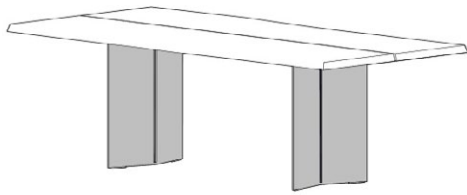

feste Tischplatte mittig geteilt
 TP-Stärke rust. Asteiche: ca. 4,0 - 4,5
 TP-Stärke Kernesche: ca. 4,0 - 4,5
 TP-Stärke rust. Nussbaum: ca. 4,0 - 4,5
 Kantenprofil längsseitig: natürliche Baumkante
 Kantenprofil stirnseitig: schräge Kante
 Risse, Äste, Spalten und Löcher ausgefüllt mit
 transluzentem Füllmaterial auf Epoxidbasis

RUST. ASTEICHE (4)
 KERNESCHE (8)
 RUST. NUSSBAUM (10)

Untergestell: Metall, RAL7021 Schwarzgrau

L	B	H	RUST. ASTEICHE (4)		KERNESCHE (8)		RUST. NUSSBAUM (10)	
180,0	ca. 105,0	76,0	18H-353100-4	3433,00	18H-353100-8	3433,00	18H-353100-10	4412,00
200,0	ca. 105,0	76,0	18H-353105-4	3620,00	18H-353105-8	3620,00	18H-353105-10	4639,00
220,0	ca. 105,0	76,0	18H-353110-4	3807,00	18H-353110-8	3807,00	18H-353110-10	4870,00
240,0	ca. 105,0	76,0	18H-353115-4	3997,00	18H-353115-8	3997,00	18H-353115-10	5098,00
260,0	ca. 105,0	76,0	18H-353120-4	4184,00	18H-353120-8	4184,00	18H-353120-10	5325,00
280,0	ca. 105,0	76,0	18H-353125-4	4371,00	18H-353125-8	4371,00	18H-353125-10	5752,00
300,0	ca. 105,0	76,0	18H-353130-4	4604,00	18H-353130-8	4604,00	18H-353130-10	6178,00
320,0	ca. 105,0	76,0	18H-353135-4	4838,00	18H-353135-8	4838,00	18H-353135-10	6601,00
340,0	ca. 105,0	76,0	18H-353140-4	5074,00	18H-353140-8	5074,00	18H-353140-10	7027,00
360,0	ca. 105,0	76,0	18H-353145-4	5308,00	18H-353145-8	5308,00	18H-353145-10	7451,00
380,0	ca. 105,0	76,0	18H-353150-4	5541,00	18H-353150-8	5541,00	18H-353150-10	7877,00
400,0	ca. 105,0	76,0	18H-353155-4	5775,00	18H-353155-8	5775,00	18H-353155-10	8303,00

TECHNISCHE INFORMATIONEN

Abbildung: längsseitig



Abbildung: stirnseitig



*Maßabweichungen möglich

Abbildung: längsseitig

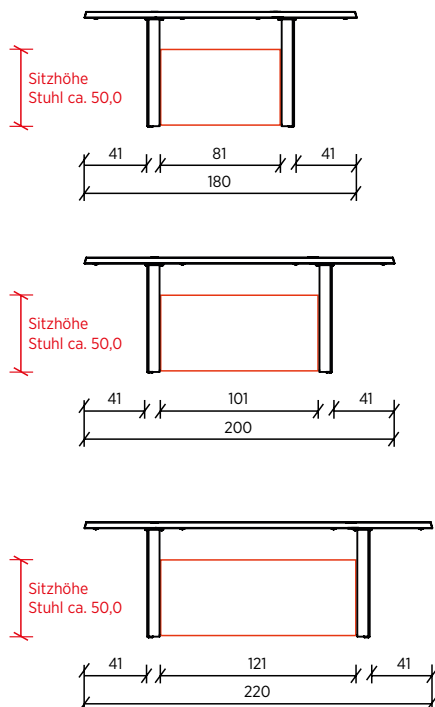
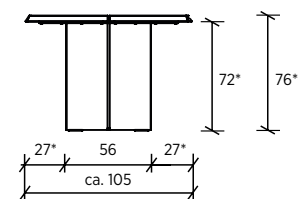

Abbildung: längsseitig



DRAHTESSTISCH

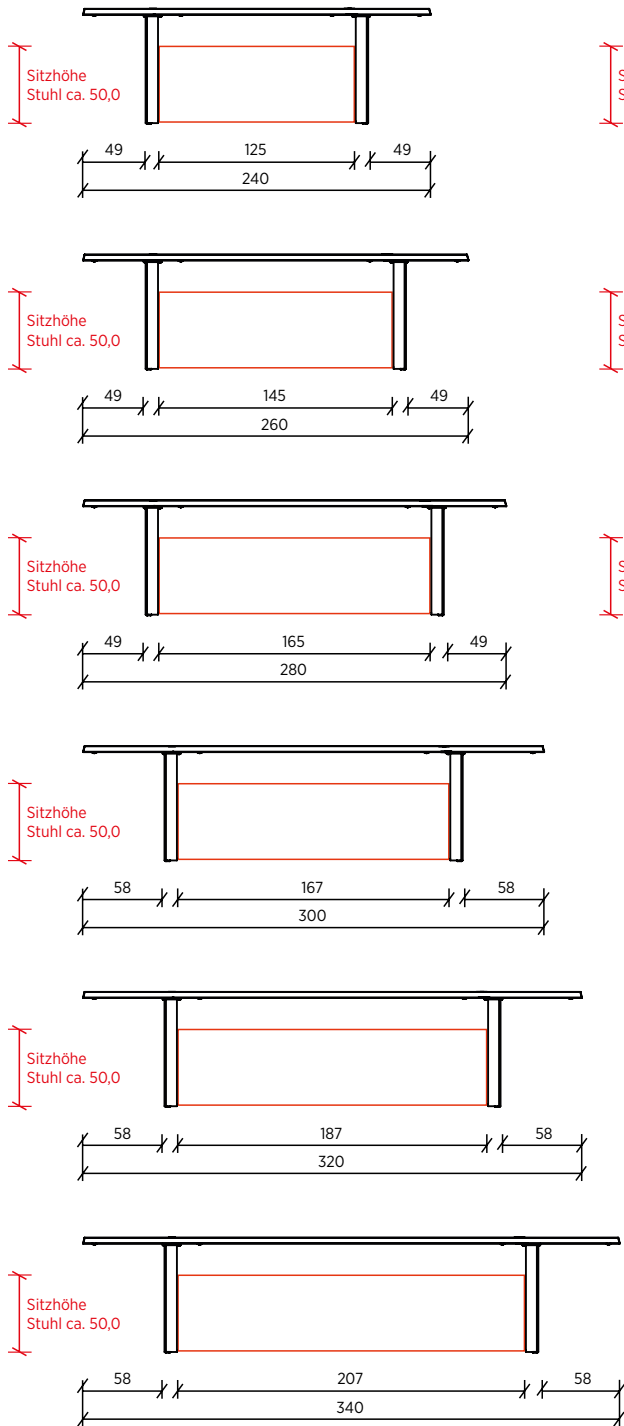
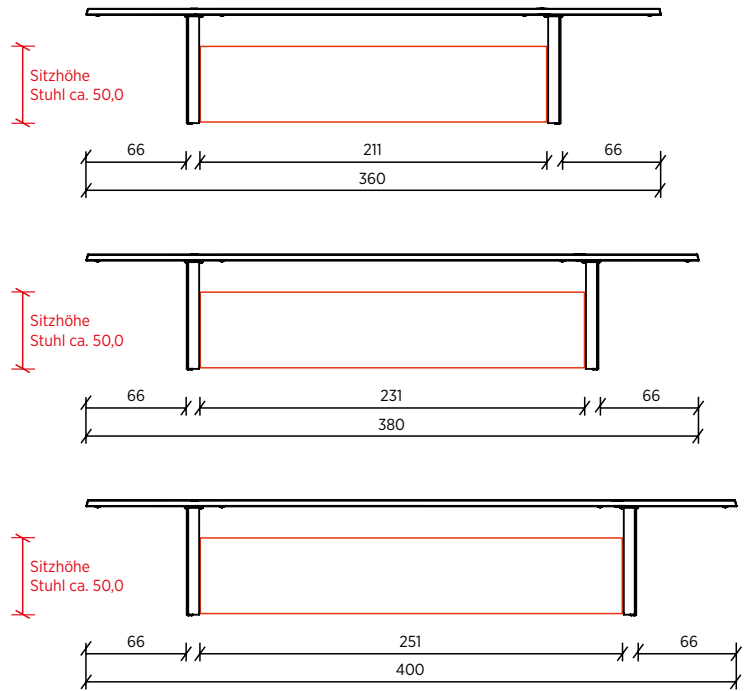

feste Tischplatte mittig geteilt
 TP-Stärke rust. Asteiche: ca. 4,0 - 4,5
 TP-Stärke Kernesche: ca. 4,0 - 4,5
 TP-Stärke rust. Nussbaum: ca. 4,0 - 4,5
 Kantenprofil längsseitig: natürliche Baumkante
 Kantenprofil stirnseitig: schräge Kante
 Risse, Äste, Spalten und Löcher ausgefüllt mit
 transluzentem Füllmaterial auf Epoxidbasis

RUST. ASTEICHE (4)
 KERNESCHE (8)
 RUST. NUSSBAUM (10)

Untergestell: Metall, RAL7021 Schwarzgrau

L	B	H	RUST. ASTEICHE (4)		KERNESCHE (8)		RUST. NUSSBAUM (10)	
180,0	ca. 105,0	76,0	18H-356200-4	3433,00	18H-356200-8	3433,00	18H-356200-10	4412,00
200,0	ca. 105,0	76,0	18H-356205-4	3620,00	18H-356205-8	3620,00	18H-356205-10	4639,00
220,0	ca. 105,0	76,0	18H-356210-4	3807,00	18H-356210-8	3807,00	18H-356210-10	4870,00
240,0	ca. 105,0	76,0	18H-356215-4	3997,00	18H-356215-8	3997,00	18H-356215-10	5098,00
260,0	ca. 105,0	76,0	18H-356220-4	4184,00	18H-356220-8	4184,00	18H-356220-10	5325,00
280,0	ca. 105,0	76,0	18H-356225-4	4371,00	18H-356225-8	4371,00	18H-356225-10	5752,00
300,0	ca. 105,0	76,0	18H-356230-4	4604,00	18H-356230-8	4604,00	18H-356230-10	6178,00
320,0	ca. 105,0	76,0	18H-356235-4	4838,00	18H-356235-8	4838,00	18H-356235-10	6601,00
340,0	ca. 105,0	76,0	18H-356240-4	5074,00	18H-356240-8	5074,00	18H-356240-10	7027,00
360,0	ca. 105,0	76,0	18H-356245-4	5308,00	18H-356245-8	5308,00	18H-356245-10	7451,00
380,0	ca. 105,0	76,0	18H-356250-4	5541,00	18H-356250-8	5541,00	18H-356250-10	7877,00
400,0	ca. 105,0	76,0	18H-356255-4	5775,00	18H-356255-8	5775,00	18H-356255-10	8303,00

TECHNISCHE INFORMATIONEN

Abbildung: längsseitig



Abbildung: stirnseitig



*Maßabweichungen möglich

Abbildung: längsseitig

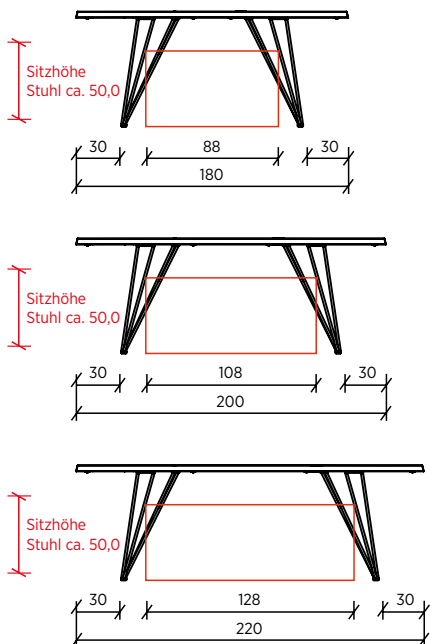
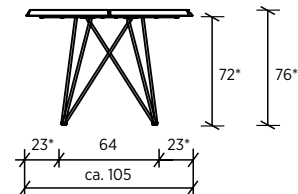
Abbildung: längsseitig

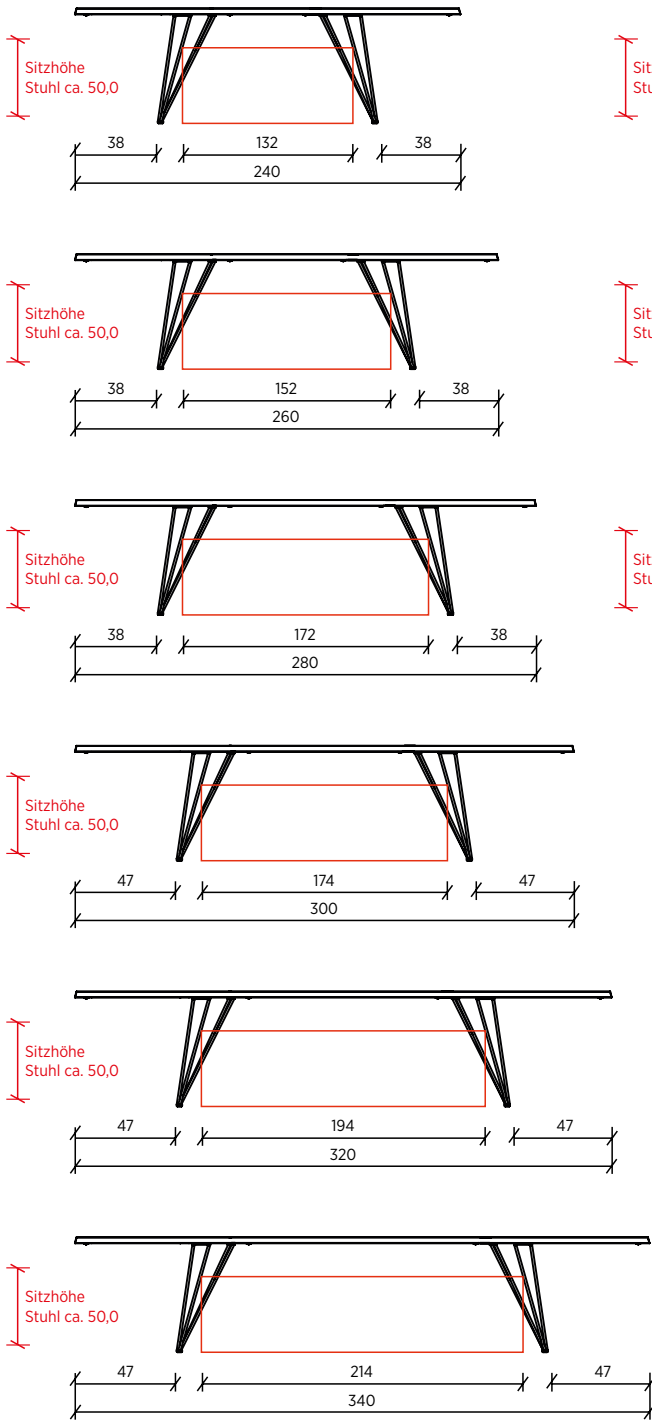

Alle Preise sind in CHF angegeben
und eine unverbindliche Preisempfehlung!
Alle Maße sind in cm angegeben!

DRAHTSTUHL



Sitzschale fest gepolstert
 Untergestell aus Metall, RAL7021 Schwarzgrau, inkl. Gleiter
 Ziersteppung auf Innenseite Sitzschale

Naht: Ton-In-Ton-Naht

Sitzhöhe: 47,5
 Sitztiefe: 46,0

HINWEISE ZUR BESTELLUNG

Artikelnummer mit Stoff- oder Lederbezeichnung(en) ergänzen!
 Bei einer Bezugskombination muss die Bezeichnung jeweils für Sitzschale (Innenseite) und Absetzung (Außenseite) angegeben werden. Es gilt der Preis der höheren Preisgruppe!
 Für Kontrastnaht Artikelnummer mit [.../K] ergänzen!

Bezug Sitzschale (Innenseite) und Absetzung (Außenseite) frei kombinierbar!

B	H	T		Artikelnummer	Preis
				PG1	546,00
				PG2	590,00
47,0	86,0	58,0		PG3 18H-455100-...	683,00
				PG4	747,00
				PGQ2	619,00

SCHALENSTUHL



Sitzschale fest gepolstert
 Untergestell aus Metall, RAL7021 Schwarzgrau, inkl. Gleiter
 Drehfunktion mit Rückstellung auf die Ausgangsposition

Naht: Ton-In-Ton-Naht

Sitzhöhe: 49,0
 Sitztiefe: 43,0

HINWEISE ZUR BESTELLUNG

Artikelnummer mit Stoff- oder Lederbezeichnung(en) ergänzen!
 Bei einer Bezugskombination muss die Bezeichnung jeweils für Sitzschale (Innenseite) und Absetzung (Außenseite) angegeben werden. Es gilt der Preis der höheren Preisgruppe!
 Für Kontrastnaht Artikelnummer mit [.../K] ergänzen!

Bezug Sitzschale (Innenseite) und Absetzung (Außenseite) frei kombinierbar!

B	H	T		Artikelnummer	Preis
				PG1	809,00
				PG2	873,00
63,0	83,0	59,0		PG3 18H-455105-...	1060,00
				PG4	1153,00
				PGQ2	902,00

STATIVSTUHL



Sitz und Rücken fest gepolstert
 Untergestell aus Metall, RAL7021 Schwarzgrau, inkl. Gleiter
 optional: Drehfunktion 360° mit Rückstellung auf die Ausgangsposition

Naht: ohne Sichtnaht

Sitzhöhe: 49,0
 Sitztiefe: 44,0

HINWEISE ZUR BESTELLUNG

Artikelnummer mit Stoff- oder Lederbezeichnung(en) ergänzen!
 Bei einer Bezugskombination muss die Bezeichnung jeweils für Sitz/Rücken (Innenseite) und Absetzung (Außenseite) angegeben werden. Es gilt der Preis der höheren Preisgruppe!

Bezug Sitz/Rücken (Innenseite) und Absetzung (Außenseite) frei kombinierbar!

B	H	T		Artikelnummer	Preis	MIT DREHFUNKTION	
						Artikelnummer	Preis
49,0	87,0	60,0	PG1	18H-453100-...	622,00	PG1	873,00
			PG2		683,00	PG2	934,00
			PG3		841,00	PG3	1089,00
			PG4		934,00	PG4	1185,00
			PGQ2		715,00	PGQ2	966,00

POLSTERSTUHL



Sitz und Rücken fest gepolstert
 Untergestell aus Metall, RAL7021 Schwarzgrau, inkl. Gleiter

Naht: Ton-In-Ton-Naht

Sitzhöhe: 49,0
 Sitztiefe: 47,0

HINWEISE ZUR BESTELLUNG

Artikelnummer mit Stoff- oder Lederbezeichnung(en) ergänzen!
 Für Kontrastnaht Artikelnummer mit [.../K] ergänzen!

B	H	T		Artikelnummer	Preis
52,0	85,0	66,0	PG1	18H-453105-...	590,00
			PG2		654,00
			PG3		777,00
			PG4		873,00
			PGQ2		683,00

DRAHTSTUHL		Naht: Ton-In-Ton-Naht			
		Bezug Innenseite	Bezug Außenseite	Artikelnummer	Preis
		Leder Colorado 756 Anthrazit	Stoff Camelot 9021 Anthrazit	18H-455100-C756-CAM9021-T	683,00

SCHALENSTUHL		MIT DREHFUNKTION			
		Naht: Ton-In-Ton-Naht			
		Bezug Innenseite	Bezug Außenseite	Artikelnummer	Preis
		Leder Colorado 756 Anthrazit	Stoff Fiction 5522 Jet Black	18H-455105-C756-FI5522-T	1060,00

STATIVSTUHL		Naht: ohne Sichtnaht			
		Bezug Innenseite	Bezug Außenseite	Artikelnummer	Preis
		Leder Colorado 756 Anthrazit	Stoff Fiction 5522 Jet Black	18H-453100-C756-FI5522	841,00
		MIT DREHFUNKTION		18H-453101-C756-FI5522	1089,00

POLSTERSTUHL		Naht: Ton-In-Ton-Naht			
		Bezug	Artikelnummer	Preis	
		Leder Colorado 756 Anthrazit	18H-453105-C756-T	777,00	

DRAHTSTUHL



Naht: Ton-In-Ton-Naht

Bezug Innenseite	Bezug Außenseite	Artikelnummer	Preis
Stoff Q2 Ocean 41	Leder Colorado 756 Anthrazit	18H-455100-Q2O41-C756-T	683,00

SCHALENSTUHL



MIT DREHFUNKTION

Naht: Ton-In-Ton-Naht

Bezug Innenseite	Bezug Außenseite	Artikelnummer	Preis
Stoff Q2 Ocean 41	Leder Colorado 756 Anthrazit	18H-455105-Q2O41-C756-T	1060,00

STATIVSTUHL



Naht: ohne Sichtnaht

Bezug Innenseite	Bezug Außenseite	Artikelnummer	Preis
Stoff Q2 Ocean 41	Leder Colorado 756 Anthrazit	18H-453100-Q2O41-C756	841,00
MIT DREHFUNKTION		18H-453101-Q2O41-C756	1089,00

POLSTERSTUHL





Naht: Ton-In-Ton-Naht

Bezug	Artikelnummer	Preis
Stoff Q2 Ocean 41	18H-453105-Q2O41-T	683,00

DRAHTSTUHL		Naht: Ton-In-Ton-Naht			
		Bezug Innenseite	Bezug Außenseite	Artikelnummer	Preis
		Stoff Q2 Ocean 88	Leder Colorado 540 Schiefergrau	18H-455100-Q2088-C540-T	683,00

SCHALENSTUHL		MIT DREHFUNKTION			
		Naht: Ton-In-Ton-Naht			
		Bezug Innenseite	Bezug Außenseite	Artikelnummer	Preis
		Stoff Q2 Ocean 88	Leder Colorado 540 Schiefergrau	18H-455105-Q2088-C540-T	1060,00

STATIVSTUHL		Naht: ohne Sichtnaht			
		Bezug Innenseite	Bezug Außenseite	Artikelnummer	Preis
		Stoff Q2 Ocean 88	Leder Colorado 540 Schiefergrau	18H-453100-Q2088-C540	841,00
		MIT DREHFUNKTION			18H-453101-Q2088-C540

POLSTERSTUHL		Naht: Ton-In-Ton-Naht		
		Bezug	Artikelnummer	Preis
		Stoff Q2 Ocean 88	18H-453105-Q2088-T	683,00

DRAHTSTUHL



Naht: Ton-In-Ton-Naht

Bezug Innenseite	Bezug Außenseite	Artikelnummer	Preis
Leder Colorado 540 Schiefergrau	Stoff Camelot 7709 Dunkelblau	18H-455100-C540-CAM7709-T	683,00

SCHALENSTUHL



MIT DREHFUNKTION

Naht: Ton-In-Ton-Naht

Bezug Innenseite	Bezug Außenseite	Artikelnummer	Preis
Leder Colorado 540 Schiefergrau	Stoff Camelot 7709 Dunkelblau	18H-455105-C540-CAM7709-T	1060,00

STATIVSTUHL



Naht: ohne Sichtnaht

Bezug Innenseite	Bezug Außenseite	Artikelnummer	Preis
Leder Colorado 540 Schiefergrau	Stoff Camelot 7709 Dunkelblau	18H-453100-C540-CAM7709	841,00
MIT DREHFUNKTION		18H-453101-C540-CAM7709	1089,00

POLSTERSTUHL



Naht: Ton-In-Ton-Naht

Bezug	Artikelnummer	Preis
Leder Colorado 540 Schiefergrau	18H-453105-C540-T	777,00

SIDEBOARD NEU

2 Türen (Metall mit Massivholzabsetzung) [Tip-On],
2 Holzeinlegeböden
Holzart Korpus: Buche massiv, schwarz
Metallfarbe: RAL7021 Schwarzgrau
Massivholzabsetzung: in ausgewählter Holzart

B 110,9 **H** 77,6 **T** 41,0



18H-152100-...

RUST. ASTEICHE (4) **2178,00**
KERNESCHE (8) **2178,00**
RUST. NUSSBAUM (10) **2342,00**



Optionen je Korpus	Artikelnummer	Preis
Innenschublade (Buche schwarz)	507105	184,00

Position optionale Innenschubladen:

Raster 1 Raster 2

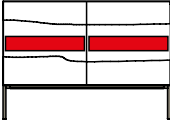

SIDEBOARD NEU

3 Türen (Metall mit Massivholzabsetzung) [Tip-On],
3 Holzeinlegeböden
Holzart Korpus: Buche massiv, schwarz
Metallfarbe: RAL7021 Schwarzgrau
Massivholzabsetzung: in ausgewählter Holzart

B 166,2 **H** 77,6 **T** 41,0

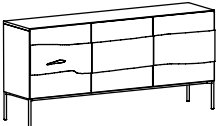

18H-152105-...

RUST. ASTEICHE (4) **3054,00**
KERNESCHE (8) **3054,00**
RUST. NUSSBAUM (10) **3214,00**



Optionen je Korpus	Artikelnummer	Preis
Innenschublade Raster 1 und 3 (Buche schwarz)*	507105	184,00
Innenschublade Raster 2 (Buche schwarz)*	507110	184,00

Position optionale Innenschubladen:

***HINWEIS:** Bei Bestellung Raster der gewünschten Position(en) der Innenschublade(n) angeben! (unterschiedliche Schubladenbreiten)

Raster 1 Raster 2 Raster 3

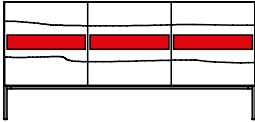

SIDEBOARD NEU

4 Türen (Metall mit Massivholzabsetzung) [Tip-On],
4 Holzeinlegeböden
Holzart Korpus: Buche massiv, schwarz
Metallfarbe: RAL7021 Schwarzgrau
Massivholzabsetzung: in ausgewählter Holzart

B 221,5 **H** 77,6 **T** 41,0

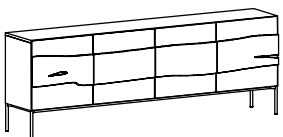

18H-152110-...

RUST. ASTEICHE (4) **3816,00**
KERNESCHE (8) **3816,00**
RUST. NUSSBAUM (10) **4032,00**

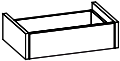

Optionen je Korpus	Artikelnummer	Preis
Innenschublade Raster 1 und 4 (Buche schwarz)*	507105	184,00
Innenschublade Raster 2 und 3 (Buche schwarz)*	507110	184,00

Position optionale Innenschubladen:

***HINWEIS:** Bei Bestellung Raster der gewünschten Position(en) der Innenschublade(n) angeben! (unterschiedliche Schubladenbreiten)

Raster 1 Raster 2 Raster 3 Raster 4

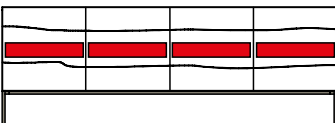

HIGHBOARD NEU

1 Tür (Metall mit Massivholzabsetzung) [Tip-On],
 2 Holzeinlegeböden, 1 Konstruktionsboden
 Holzart Korpus: Buche massiv, schwarz
 Metallfarbe: RAL7021 Schwarzgrau
 Massivholzabsetzung: in ausgewählter Holzart

B 55,6 **H** 160,6 **T** 41,0

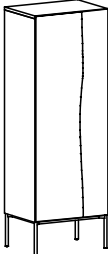

18H-153100-...
Türanschlag rechts

Optionen je Korpus	Artikelnummer	Preis
Innenschublade (Buche schwarz)	507100	184,00

Position optionale Innenschubladen:
(maximal 3 Innenschubladen möglich!)

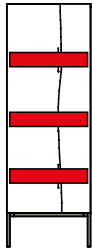

RUST. ASTEICHE (4)		2485,00
KERNESCHE (8)		2485,00
RUST. NUSSBAUM (10)		2616,00

HIGHBOARD NEU

1 Tür (Glas mit Massivholzabsetzung) [Tip-On],
 2 Glaseinlegeböden, 1 Konstruktionsboden
 Holzart Korpus: Buche massiv, schwarz
 Metallfarbe: RAL7021 Schwarzgrau
 Massivholzabsetzung: in ausgewählter Holzart

B 55,6 **H** 160,6 **T** 41,4

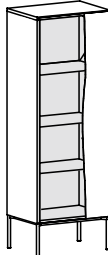

18H-153105-...
Türanschlag rechts

Optionen je Korpus	Artikelnummer	Preis
Innenschublade (Buche schwarz)	507100	184,00
 Beleuchtungsset 1x Einbauprofil LED-Touch-Schalter (mit Dimmfunktion) LED-Trafo 15 Watt	BEL	196,00

Position optionale Innenschublade:
(maximal 1 Innenschublade möglich!)

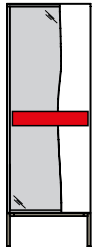

RUST. ASTEICHE (4)		2569,00
KERNESCHE (8)		2569,00
RUST. NUSSBAUM (10)		2701,00

HIGHBOARD NEU

2 Türen (Metall mit Massivholzabsetzung) [Tip-On],
4 Holzeinlegeböden, 2 Konstruktionsböden
Holzart Korpus: Buche massiv, schwarz
Metallfarbe: RAL7021 Schwarzgrau
Massivholzabsetzung: in ausgewählter Holzart

B 110,9 **H** 160,6 **T** 41,0

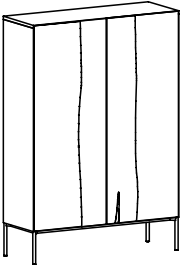

18H-153110-...

RUST. ASTEICHE (4) **3541,00**
KERNESCHE (8) **3541,00**
RUST. NUSSBAUM (10) **3816,00**



Optionen je Korpus	Artikelnummer	Preis
Innenschublade (Buche schwarz)	507105	184,00

Position optionale Innenschubladen:
(maximal 6 Innenschubladen möglich!)

Raster 1 Raster 2

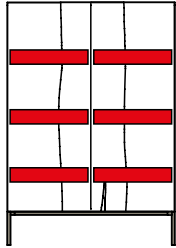

HIGHBOARD NEU

2 Türen (Glas mit Massivholzabsetzung) [Tip-On],
4 Glaseinlegeböden, 2 Konstruktionsböden
Holzart Korpus: Buche massiv, schwarz
Metallfarbe: RAL7021 Schwarzgrau
Massivholzabsetzung: in ausgewählter Holzart

B 110,9 **H** 160,6 **T** 41,4

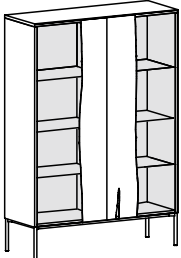

18H-153115-...

RUST. ASTEICHE (4) **3708,00**
KERNESCHE (8) **3708,00**
RUST. NUSSBAUM (10) **3971,00**

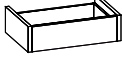

Optionen je Korpus	Artikelnummer	Preis
Innenschublade (Buche schwarz)	507105	184,00
 Beleuchtungsset		
2x Einbauprofil LED-Touch-Schalter (mit Dimmfunktion) LED-Trafo 15 Watt	BEL	272,00

Position optionale Innenschubladen:
(maximal 2 Innenschubladen möglich!)

Raster 1 Raster 2

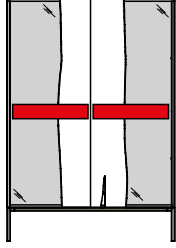

Preistabelle für zusätzliche Einlegeböden

inkl. 4 Fachbodenträger

Modell	Beschreibung	B	H	T	Artikelnummer	Klarglas	Buche schwarz
SIDEBOARDS							
18H-152100	Holzeinlegeboden	52,3	2,0	34,0	18H-506505	-	70,00
18H-152105	Holzeinlegeboden außen (Raster 1 und 3)	52,3	2,0	34,0	18H-506505	-	70,00
	Holzeinlegeboden innen (Raster 2)	53,1	2,0	34,0	18H-506510	-	70,00
18H-152110	Holzeinlegeboden außen (Raster 1 und 4)	52,3	2,0	34,0	18H-506505	-	70,00
	Holzeinlegeboden innen (Raster 2 und 3)	53,1	2,0	34,0	18H-506510	-	70,00
HIGHBOARDS							
18H-153100	Holzeinlegeboden	51,4	2,0	34,0	18H-506500	-	70,00
18H-153105	Glaseinlegeboden	51,4	0,8	34,0	18H-506100	70,00	-
18H-153110	Holzeinlegeboden	52,3	2,0	34,0	18H-506505	-	70,00
18H-153115	Glaseinlegeboden	52,3	0,8	34,0	18H-506105	70,00	-

SIDEBOARDS

OHNE OPTIONALE INNENSCHUBLADEN

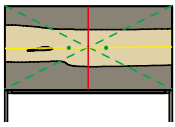

18H-152100

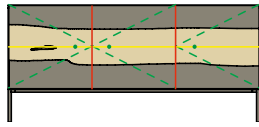

18H-152105

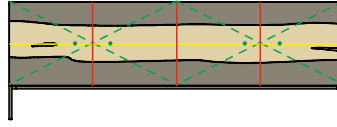

18H-152110

MIT ALLEN OPTIONALEN INNENSCHUBLADEN

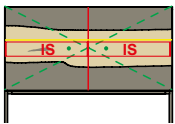

18H-152100

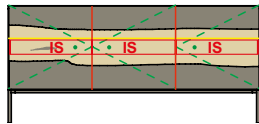

18H-152105

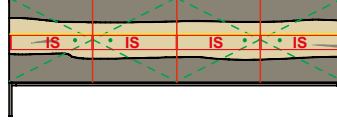

18H-152110

HIGHBOARDS

OHNE OPTIONALE INNENSCHUBLADEN

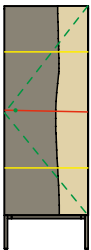

18H-153100



18H-153105

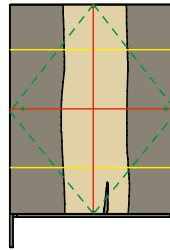

18H-153110

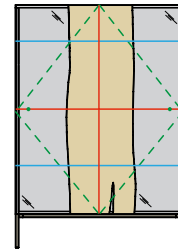

18H-153115

MIT ALLEN OPTIONALEN INNENSCHUBLADEN

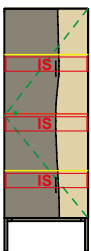

18H-153100



18H-153105

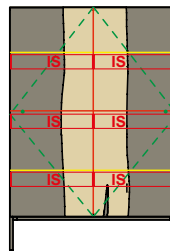

18H-153110

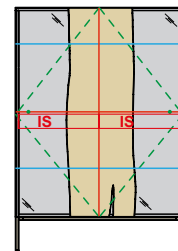

18H-153115

- | | | | | |
|------------------------------|------------------|---------------------------|---------------------------|-----------------------------------|
| Holzeinlegeböden | Glaseinlegeböden | Türanschlag links Tip-On | Innenschublade (optional) | Massivholzabsetzung |
| Konstruktionsböden und Wände | Weißglas | Türanschlag rechts Tip-On | | Metallfront/ Metallsockel RAL7021 |



Wimmer Wohnkollektionen GmbH \ Frischeck 56 \ D- 94065 Waldkirchen